

г. Аксай Аксайского района
Ростовской области



- УСЛОВНЫЕ ОБОЗНАЧЕНИЯ**
- Граница населенного пункта
 - Граница подготовки проекта планировки территории
 - Граница полосы отвода линейного объекта
 - 1 Поворотные точки полосы отвода линейного объекта
 - Граница полосы отвода автомобильной дороги
 - 1 Поворотные точки полосы отвода автомобильной дороги
 - Границы кадастровых кварталов
 - Границы земельных участков
 - Границы сооружений стоящие на учете в росреестре
 - :391 Граница образуемых земельных участков
 - Сервитут 1 Граница формируемых сервитутов

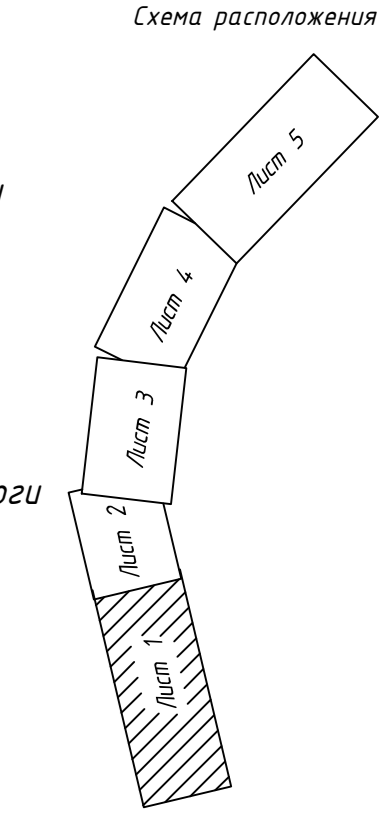

Инд.№ листа, Подпись и дата, Взаим.№№

					324/18-2026-ПМ1				
					Внесены изменения в проект межевания для размещения линейного объекта «Реконструкция автомобильной дороги по ул. Ренков (от ул. Садовая до границы Аксайского городского поселения (г. Российский) в г. Аксай Ростовской области»				
Изм.	Кол.чл.	Лист	ИР.В.к	Подп.	Дата	Проект межевания территории. Основная часть	Стадия	Лист	Листов
Директор	Назаренко А.В.				03.26		ПМ	1	5
Проверил	Литанская Т.В.					Чертеж межевания территории. М 1:500	ООО "ПроектГеоСтрой"		
И. контр.									

г. Аксай Аксайского района
Ростовской области

Схема расположения листов

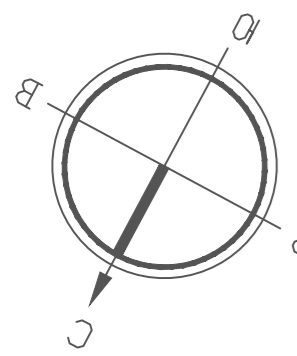
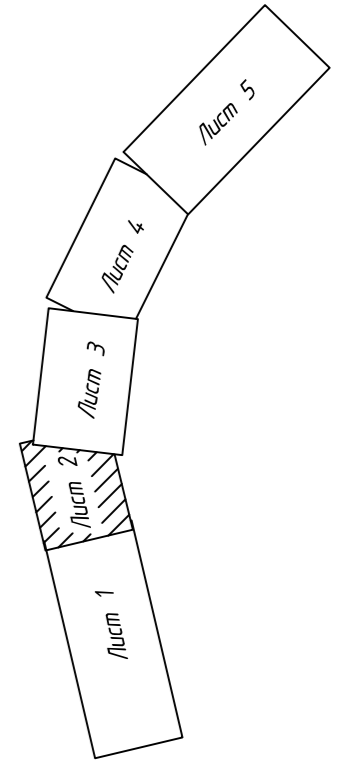

Линия сводки с листом 1

Линия сводки с листом 3

- УСЛОВНЫЕ ОБОЗНАЧЕНИЯ**
- Граница населенного пункта
 - Граница подготовки проекта планировки территории
 - Граница полосы отвода линейного объекта
 - Поворотные точки полосы отвода линейного объекта
 - Граница полосы отвода автомобильной дороги
 - Поворотные точки полосы отвода автомобильной дороги
 - Границы кадастровых кварталов
 - 61:08:0020103:318 Границы земельных участков
 - 61:08:0020103:3181 Границы сооружений стоящие на учете в росреестре
 - :391 Граница образуемых земельных участков
 - Сервитут 1 Граница формируемых сервитутов

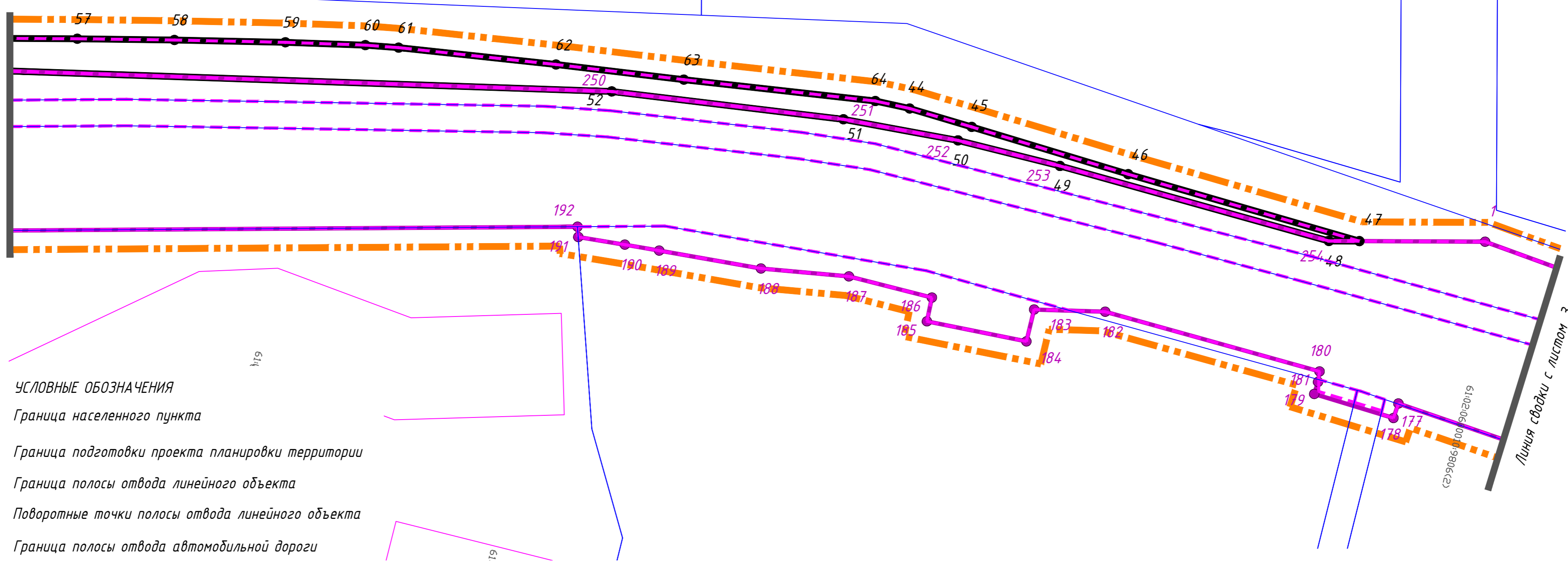

Согласовано
 Инв.№ подл. Подпись и дата
 Взам.инв.№

						324/18-2026-ПМ1			
						Внесении изменений в проект межевания для размещения линейного объекта «Реконструкция автомобильной дороги по ул. Речников (от ул. Садовая до границы Аксайского городского поселения (п. Российский) в г. Аксай Ростовской области)»			
Изм.	Кол.уч	Лист	№ док	Подп.	Дата	Проект межевания территории. Основная часть	Стадия	Лист	Листов
Директор		Назаренко А.В.			03.26		ПМ	2	5
Проверил		Лиманская Т.В.							
ГИП						Чертеж межевания территории. М 1:500	ООО "ПроектГеоСтрой"		
Н. контр.									

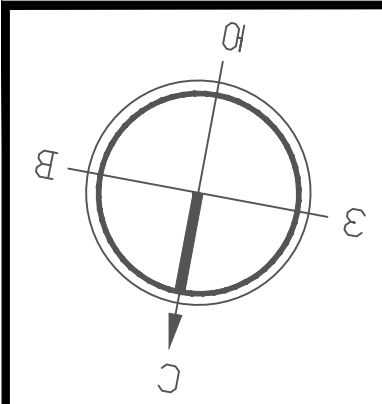

г. Аксай Аксайского района
Ростовской области

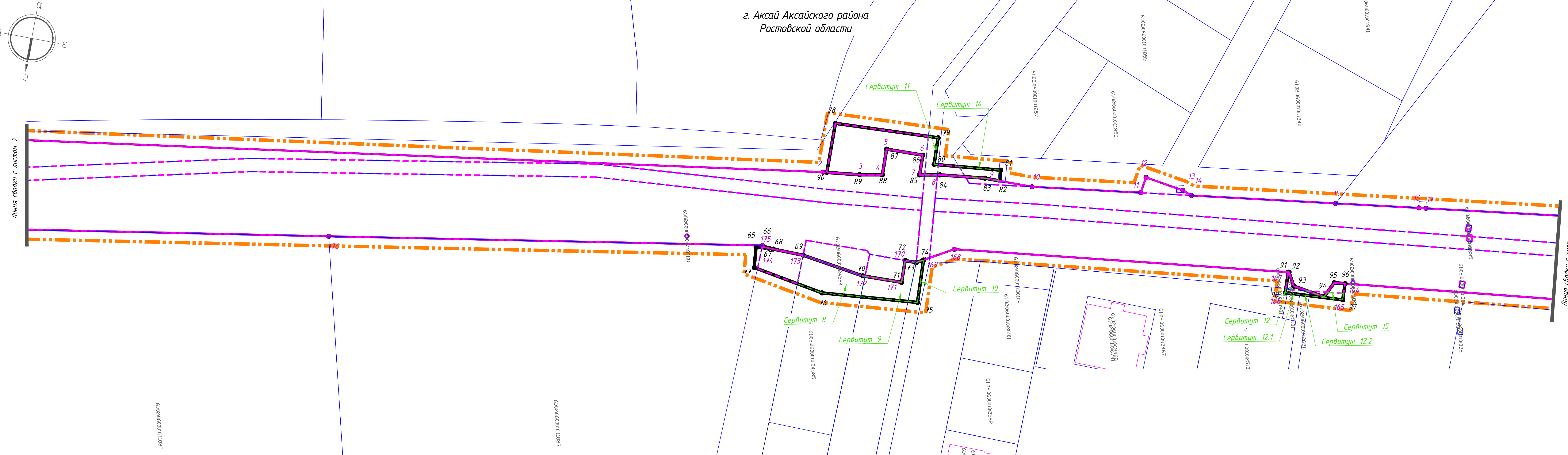

- УСЛОВНЫЕ ОБОЗНАЧЕНИЯ**
- Граница населенного пункта
 - Граница подготовки проекта планировки территории
 - Граница полосы отвода линейного объекта
 - Поворотные точки полосы отвода линейного объекта
 - Граница полосы отвода автомобильной дороги
 - Поворотные точки полосы отвода автомобильной дороги
 - Границы кадастровых кварталов
 - Границы земельных участков
 - Границы сооружений стоящие на учете в росреестре
 - Граница образуемых земельных участков
 - Граница формируемых сервитутов

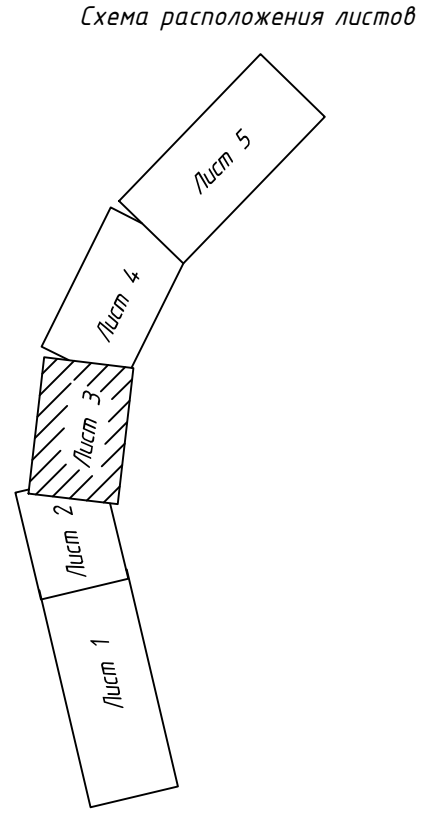

Согласовано
Инв. № подл.
Подпись и дата
Взам. инв. №

						324/18-2026-ПМ1		
						Внесены изменения в проект межевания для размещения линейного объекта «Реконструкция автомобильной дороги по ул. Речников (от ул. Садовая до границы Аксайского городского поселения (п. Российский)) в г. Аксай Ростовской области»		
Изм.	Кол.уч.	Лист	№ док.	Подп.	Дата			
Директор		Назаренко А.В.			03.26			
Проверил		Линанская Т.В.				Проект межевания территории. Основная часть		
ГИП						Стадия	Лист	Листов
						ПМ	3	5
						Чертеж межевания территории. М 1:500		
						ООО "ПроектГеоСтрой"		
						И. контр.		

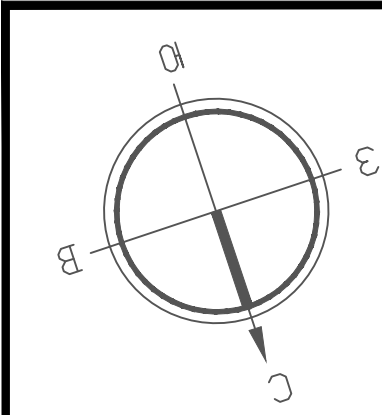
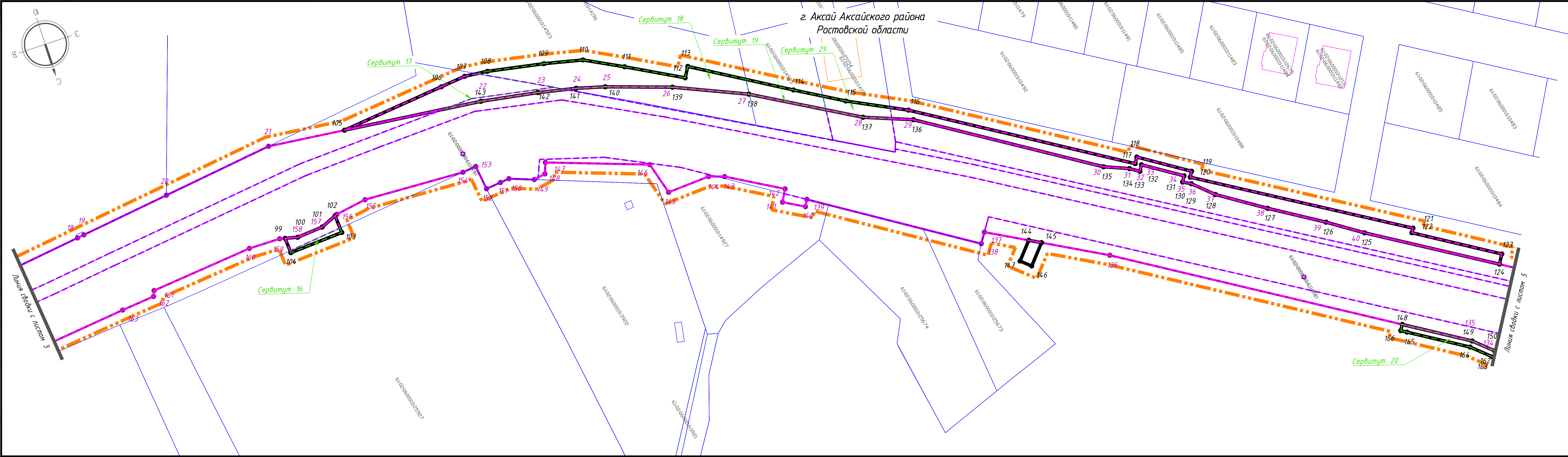

г. Аксай Аксайского района
Ростовской области

- УСЛОВНЫЕ ОБОЗНАЧЕНИЯ**
- Граница населенного пункта
 - Граница подготовки проекта планировки территории
 - Граница полосы отвода линейного объекта
 - Поворотные точки полосы отвода линейного объекта
 - Граница полосы отвода автомобильной дороги
 - Поворотные точки полосы отвода автомобильной дороги
 - Границы кадастровых кварталов
 - Границы земельных участков
 - Границы сооружений стоящие на учете в росреестре
 - :391 Граница образуемых земельных участков
 - Сервитут 1 Граница формируемых сервитутов

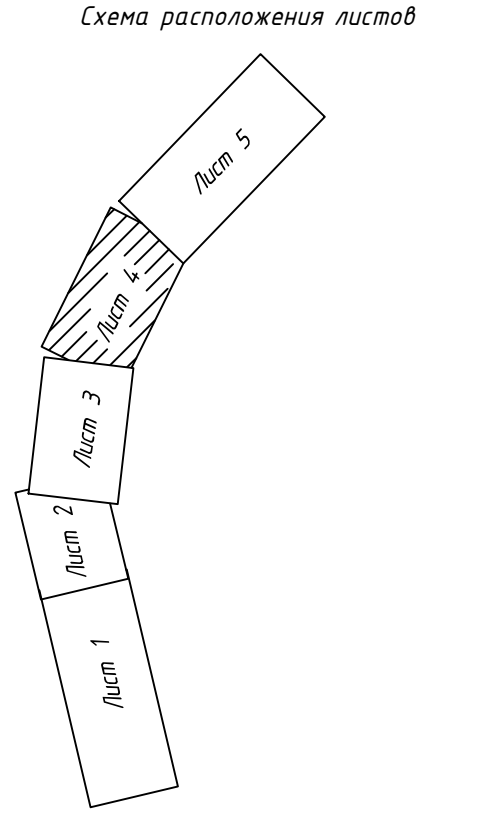

						324/18-2026-ПМ1			
						Внесены изменения в проект межевания для размещения линейного объекта «Реконструкция автомобильной дороги по ул. Речнойой (от ул. Садовая до границы Аксайского городского поселения (п. Российский) в г. Аксай Ростовской области»			
Изм.	Кол.уч.	Лист	№ док.	Подп.	Дата	Проект межевания территории. Основная часть	Стадия	Лист	Листов
Директор	Назаренко А.В.				03.26		ПМ	4	5
Проверил	Липанская Т.В.					Чертеж межевания территории. М 1:500	ООО "ПроектГеоСтрой"		
ГИП									
Н. контр.									



г. Аксай Аксайского района
Ростовской области

- УСЛОВНЫЕ ОБОЗНАЧЕНИЯ**
- Граница населенного пункта
 - Граница подготовки проекта планировки территории
 - Граница полосы отвода линейного объекта
 - Граница полосы отвода автомобильной дороги
 - Границы кадастровых кварталов
 - Границы земельных участков
 - Границы сооружений стоящие на учете в росреестре
 - Граница образуемых земельных участков
 - Граница формируемых сервитутов
- 1 Поворотные точки полосы отвода линейного объекта
- 1 Поворотные точки полосы отвода автомобильной дороги

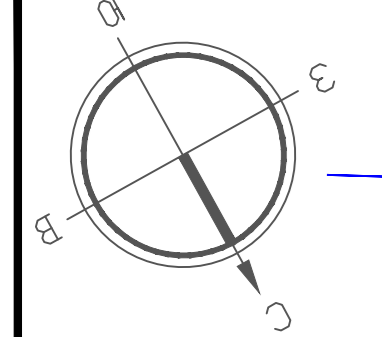
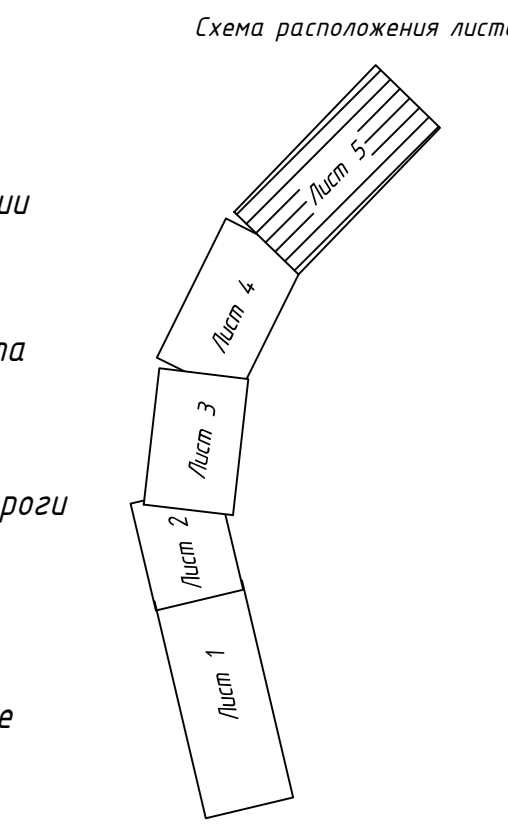

7 листов с планом вкнп

Инд.№ листа Подпись и дата Взам.инд.№

324/18-2026-ПМ1				
Внесены изменения в проект межевания для размещения линейного объекта «Реконструкция автомобильной дороги по ул. Ренкиной (от ул. Садовая до границы Аксайского городского поселения (г. Ростовский) в г. Аксай Ростовской области»				
Изм.	Кол.чч	Лист	ИР/вкн	Подп.
Директор	Назарова А.В.			03.26
Проверил				
ГИП	Литанская Т.В.			
Проект межевания территории. Основная часть			Стадия	Лист
Чертеж межевания территории. М 1:500			ПМ	5
			Листов	5
			ООО "ПроектГеоСтрой"	
			И. контр.	

г. Аксай Аксайского района
Ростовской области



Схема расположения листов



Линия сводки с листом 1

Линия сводки с листом 3

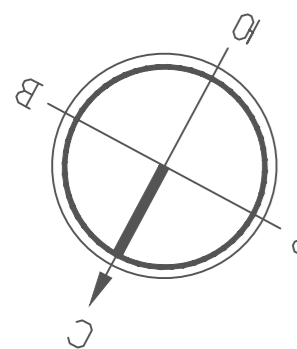
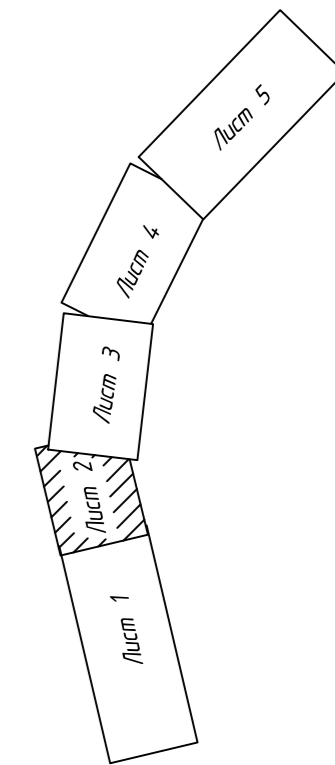
- УСЛОВНЫЕ ОБОЗНАЧЕНИЯ**
- Граница населенного пункта
 - Граница подготовки проекта планировки территории
 - Граница полосы отвода линейного объекта
 - Граница полосы отвода автомобильной дороги
 - Кадастровый номер земельного участка
 - Кадастровый номер здания, сооружения, объекта незавершенного строительства

						324/18-2026-ПМ2					
						Внесении изменений в проект межевания для размещения линейного объекта «Реконструкция автомобильной дороги по ул. Речников (от ул. Садовая до границы Аксайского городского поселения (п. Росийский) в г. Аксай Ростовской области)					
Изм.	Кол.уч	Лист	№ док	Подп.	Дата	Проект межевания территории. Материалы по обоснованию	Стадия	Лист	Листов		
Директор		Назаренко А.В.			03.26		ПМ	2	5		
Проверил		Лиманская Т.В.									
ГИП						Границы существующих земельных участков и объекты капитального строительства. Границы зон с особыми условиями использования территорий, особо охраняемых природных территорий, территорий объектов культурного наследия, территорий, подверженных риску чрезвычайных ситуаций. М 1:500					
Н. контр.						000 "ПроектГеоСтрой"					

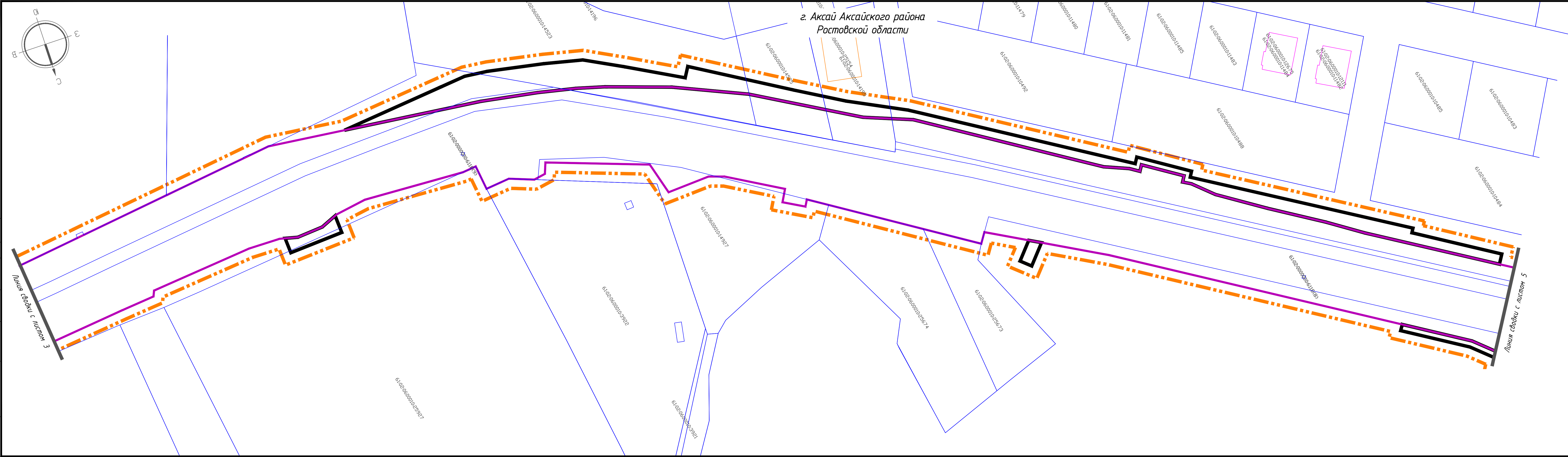

г. Аксай Аксайского района
Ростовской области

Схема расположения листов

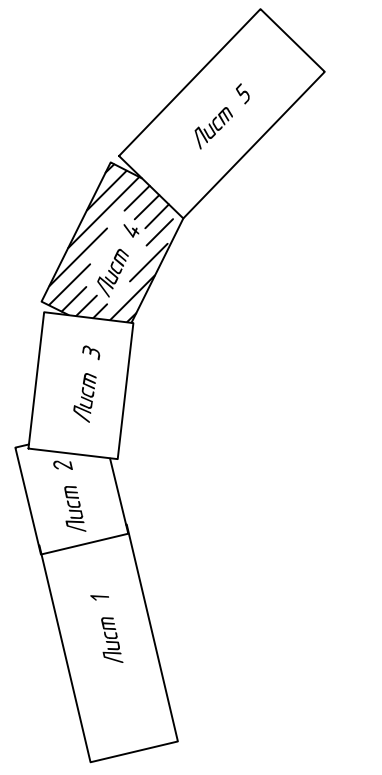

- УСЛОВНЫЕ ОБОЗНАЧЕНИЯ**
- Граница населенного пункта
 - Граница подготовки проекта планировки территории
 - Граница полосы отвода линейного объекта
 - Граница полосы отвода автомобильной дороги
 - Кадастровый номер земельного участка
 - Кадастровый номер здания, сооружения, объекта незавершенного строительства

						324/18-2026-ПМ2			
						Внесены изменения в проект межевания для размещения линейного объекта «Реконструкция автомобильной дороги по ул. Речников (от ул. Садовая до границы Аксайского городского поселения (п. Рассейский)) в г. Аксай Ростовской области»			
Изм.	Кол.ч.	Лист	№ док.	Подп.	Дата	Проект межевания территории. Материалы по обоснованию	Стандия	Лист	Листов
Директор	Назаренко А.В.				03.26		ПМ	4	5
Проверил						Границы существующих земельных участков и объекты капитального строительства. Границы зон с особыми условиями использования территорий, особо охраняемых природных территорий, территории объектов культурного наследия, территории, подпадающие под режим специальной территории, № 1509	000 "ПроектГеоСтрой"		
ГИП	Лямская Т.В.								
Н. контр.									

Согласовано
 Инв.№ подл.
 Подпись и дата
 Взам.инв.№



г. Аксай Аксайского района
Ростовской области

Схема расположения листов

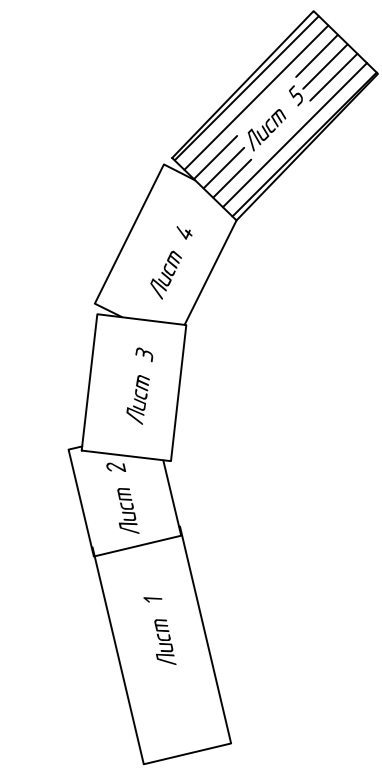

- УСЛОВНЫЕ ОБОЗНАЧЕНИЯ**
- Граница населенного пункта
 - Граница подготовки проекта планировки территории
 - Граница полосы отвода линейного объекта
 - Граница полосы отвода автомобильной дороги
 - Кадастровый номер земельного участка
 - Кадастровый номер здания, сооружения, объекта незавершенного строительства

					324/18-2026-ПМ2		
					Внесены изменения в проект межевания для размещения линейного объекта «Реконструкция автомобильной дороги по ул. Речников (от ул. Садовая до границы Аксайского городского поселения (п. Российский) в г. Аксай Ростовской области»		
Изм.	Кол.ч.	Лист	№ док.	Подп.	Дата		
Директор	Назаренко А.В.				03.26		
Проверил						Статья	Лист
ГИП	Дятловская Т.В.					ПМ	5
					000 "ПроектГеоСтрой"		
					И. контр.		